

# TR4110X-1

Taille du piano de cuisson	110x60 cm
Nombre de cavités avec étiquette énergétique	2
Source de chaleur de la cavité	Electrique
Type de plan de cuisson	Gaz
Type de four principal	Chaleur tournante
Type de four secondaire	Chaleur brassée
Système de nettoyage four principal	Vapor Clean
Code EAN	8017709295066
Classe d'efficacité énergétique première cavité	A
Classe d'efficacité énergétique seconde cavité	A







## Esthétique



<b>Esthétique</b>	Victoria	<b>Manettes de commande</b>	Smeg Victoria
<b>Design</b>	Victoria	<b>Couleur des manettes</b>	Inox
<b>Couleur</b>	Inox	<b>Nombre de manettes</b>	12
<b>Finition</b>	Brillant	<b>Couleur de la sérigraphie</b>	Noir
<b>Finitions du bandeau de commandes</b>	Inox	<b>Type d'afficheur</b>	Électronique 5 touches avec cadre
<b>Logo</b>	Années 50 en relief	<b>Porte</b>	Stopsol
<b>Position du logo</b>	Dosseret	<b>Type de verre</b>	Stopsol
<b>Dosseret</b>	Oui	<b>Poignée</b>	Smeg Victoria
<b>Couleur de la table de cuisson</b>	Émaille noir	<b>Couleur de la poignée</b>	Inox brossé
<b>Type de grilles</b>	Fonte	<b>Compartment de rangement</b>	Tiroir
<b>Type de commandes</b>	Manettes	<b>Plinthe</b>	Anthracite

## Programmes / Fonctions

<b>Nombre de fonctions de cuisson</b>	5
<b>Fonctions de cuisson traditionnelle</b>	

 Statique	 Chaleur brassée	 Chaleur tournante
 Eco	 Sole ventilée	

## Fonctions supplémentaires

 Décongélation

## Fonction de nettoyage

 Vapor Clean

## Programmes / Fonctions four secondaire

Nombre de fonctions de cuisson deuxième cavité 5

Fonctions de cuisson traditionnelles deuxième cavité

 Statique

 Chaleur brassée

 Chaleur tournante

 Eco

 Sole ventilée

Vapor Clean



Fonction de nettoyage deuxième cavité

Fonctions supplémentaires

 Décongélation

## Programmes / Fonctions troisième four

Nombre de fonction - Troisième four

1

Eclairage



Gril fort



## Caractéristiques techniques table de cuisson

**UR**

Nombre total de foyers 7

Gauche - Gaz - Ultra-rapide double commande - 4.20 kW

Avant gauche - Gaz - Auxiliaire - 1.00 kW

Arrière gauche - Gaz - Rapide - 2.90 kW

Avant central - Gaz - Rapide - 2.90 kW

Arrière central - Gaz - Auxiliaire - 1.00 kW

Avant droit - Gaz - Semi rapide - 1.80 kW

Arrière droit - Gaz - Semi rapide - 1.80 kW

Type de brûleur gaz Standard

Thermocouple

Oui

Allumage intégré aux manettes Oui

Chapeaux de brûleurs gaz

Emaillés noir mat

## Caractéristiques techniques four principal



<b>Nombre de lampes</b>	1	<b>Vitre intérieure démontable</b>	Oui
<b>Nombre de turbines</b>	1	<b>Nombre de vitres de la porte du four</b>	3
<b>Volume net de la cavité</b>	61 l	<b>Nombre de vitres thermo-réfléchissantes de la porte</b>	1
<b>Capacité brute (litres)</b>	70 l	<b>Thermostat de sécurité</b>	Oui
<b>Matériau de la cavité</b>	Email Ever Clean	<b>Système de refroidissement</b>	Tangentiel
<b>Nombre de niveaux de cuisson</b>	4	<b>Dimensions nettes de la cavité (HxLxP)</b>	316x460x412 mm
<b>Type de niveaux de cuisson</b>	Supports en métal	<b>Contrôle de température</b>	Electromécanique
<b>Type d'éclairage</b>	Halogène	<b>Puissance résistance sole</b>	1200 W
<b>Puissance de l'éclairage</b>	40 W	<b>Puissance résistance voûte</b>	1000 W
<b>Options de programmation de la durée de cuisson</b>	Début et fin de cuisson	<b>Puissance résistance grill</b>	1700 W
<b>Type d'ouverture de la porte</b>	Latérale	<b>Puissance résistance grill fort</b>	2700 W
<b>Porte démontable</b>	Oui	<b>Puissance résistance circulaire</b>	2700 W
<b>Porte intérieure plein verre</b>	Oui	<b>Type de grill</b>	Electrique

## Options four principal

<b>Programmateur/Minuteur</b>	Oui	<b>Température minimale</b>	50 °C
<b>Signal sonore fin de cuisson</b>	Oui	<b>Température maximale</b>	260 °C

## Caractéristiques techniques four secondaire



<b>Volume net de la cavité secondaire</b>	61 l	<b>Nombre de vitres de la porte du four</b>	3
<b>Capacité brute (litres)</b>	70 l	<b>Nombre de vitres thermo-réfléchissantes de la porte</b>	1
<b>Matériau de la cavité</b>	Email Ever Clean	<b>Thermostat de sécurité</b>	Oui
<b>Nombre de niveaux de cuisson</b>	4	<b>Système de refroidissement</b>	Tangentiel
<b>Type de niveaux de cuisson</b>	Supports en métal	<b>Dimensions nettes de la cavité (HxLxP)</b>	316x444x425 mm
<b>Nombre de lampes</b>	1	<b>Contrôle de température</b>	Electromécanique
<b>Type d'éclairage</b>	Halogène	<b>Puissance résistance sole</b>	1200 W
<b>Puissance de l'éclairage</b>	40 W	<b>Puissance résistance voûte</b>	1000 W
<b>Type d'ouverture de la porte</b>	Latérale	<b>Puissance résistance grill</b>	1700 W
<b>Porte démontable</b>	Oui		
<b>Porte intérieure plein verre</b>	Oui		

Vitre intérieure démontable	Oui	Puissance résistance gril fort	2700 W
		Type de gril	Electrique
		Gril abattant	Oui

## Options four secondaire

Température minimale	50 °C	Température maximale	260 °C
----------------------	-------	----------------------	--------

## Caractéristiques techniques troisième four



Capacité nette (litres) - Troisième four	36 l	Vitre intérieure démontable	Oui
Capacité brute (litres)	41 l	Nombre de vitres de la porte du four	3
Matériau de la cavité	Email Ever Clean	Nombre de vitres thermo-réfléchissantes de la porte	1
Nombre de niveaux de cuisson	2	Thermostat de sécurité	Oui
Type de niveaux de cuisson	Supports en métal	Système de refroidissement	Tangentiel
Nombre de lampes	1	Dimensions nettes de la cavité (HxLxP)	169x440x443 mm
Type d'éclairage	Incandescence	Contrôle de température	Electromécanique
Puissance de l'éclairage	25 W	Puissance résistance gril fort	2700 W
Type d'ouverture de la porte	Abattante	Type de gril	Electrique
Porte démontable	Oui	Gril abattant	Oui
Porte intérieure plein verre	Oui		

## Options troisième four

Température minimale	50 °C	Température maximale	260 °C
----------------------	-------	----------------------	--------

## Accessoires inclus four principal



Support en fonte pour Wok	1	Grille intégrée au lèche-frite	1
Grille avec arrêt arrière et latéral	2	Kit rails télescopiques à sortie partielle	1
Lèche-frite profond 40 mm	1		

## Accessoires inclus - Four secondaire



Grille avec arrêt arrière et latéral	2	Grille intégrée au lèchefrite	1
Lèchefrite profond 40 mm	1	Kit rails télescopiques à sortie partielle	1

## Accessoires inclus troisième four

Grille avec arrêt arrière et latéral	1	Lèchefrite profond 40 mm	1
--------------------------------------	---	--------------------------	---

## Raccordement électrique

Puissance nominale électrique	8400 W	Petit câble pour l'essai	Oui
Intensité	37 A	Modalités de connexion supplémentaires	Oui, bi et triphasé
Tension	220-240 V	Fréquence	50/60 Hz
Tension 2	380-415 V	Borne de raccordement	5 pôles
Type de câble d'alimentation installé	Oui, monophasé		

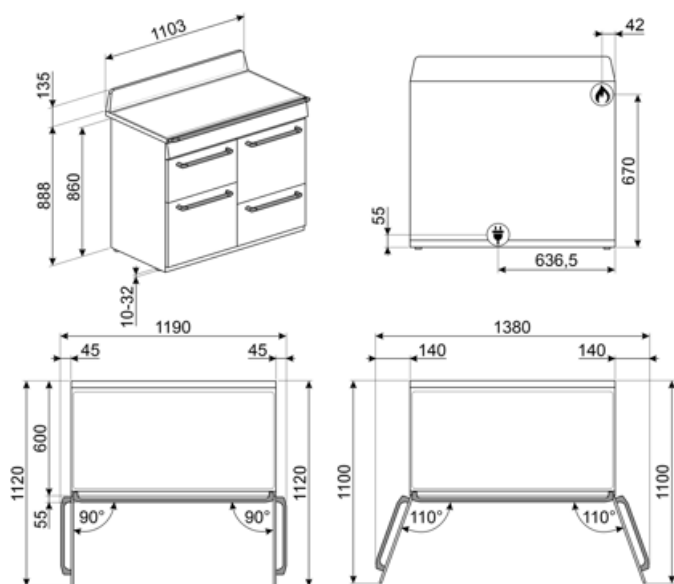

## Not included accessories

### AIRFRY

Grille AIRFRY. Idéale pour recréer la friture traditionnelle au four, mais avec moins de calories et moins de matières grasses. Elle permet de cuire rapidement et simplement des plats tels que des frites, des légumes frits et du poisson, en assurant un brunissement et un croustillant parfaits. La grille AIRFRY est adaptée aux fours et centres de cuisson de 60cm.



### BGTR4110

Grille viande en fonte pour centres de cuisson gaz Victoria TR4110



### BN640

Lèchefrite émaillé, profondeur 40mm



### GTP

Kit rails télescopiques à sortie partielle (1 niveau, sortie 300 mm), adapté pour fours traditionnels. Conçu en acier inox AISI 430 brillant, il garantit la stabilité et facilite l'extraction en douceur des lèchefrites.



### KIT1TR41N

Crédence murale, 110 x 75 cm, émaillé noir, pour centres de cuisson Victoria TR4110



### KITH4110

Support pour hauteur 950 mm, pour centres de cuisson TR4110, SYD4110



### PALPZ

Spatule à pizza avec manche repliable  
Largeur : 315 mm Longueur : 325 mm



### BBQ

Grille viande double face BBQ. Convient pour recréer des plats succulents et croustillants au four avec le goût typique de la cuisson au grill. Le côté strié est particulièrement adapté aux viandes et aux fromages. Le côté lisse pour les poissons, les fruits de mer et les légumes. Cet accessoire est adapté pour les cavités de fours et de centres de cuisson de 60 cm.



### BN620-1

Lèchefrite émaillé, profondeur 20mm



### BNP608T

Lèchefrite en teflon, profondeur 8mm, à placer sur une grille



### GTT

Rails télescopiques à sortie totale (1 niveau), adaptés aux fours traditionnels. Réalisés en acier inox, ils garantissent la stabilité et facilitent l'extraction en douceur des lèchefrites.



### KIT600TR4110

Bande de protection pour l'arrière de la table de cuisson, convenant aux centres de cuisson Victoria TR4110



### KITP65TR41

Extension de profondeur, 650 mm, pour centres de cuisson TR4110



### SFLK1

Sécurité enfants



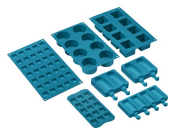

#### SMOLD

Jeu de 7 moules en silicone pour les glaces, sucettes, pralines, glaçons ou pour portionner les aliments. Utilisables de -60°C à +230°C



#### TPKTR















Plaque teppan yaki en inox, pour centres de cuisson gaz Victoria TR4110 et Sinfonia SYD4110















#### WOKGHU

Support WOK en fonte

## Symbols glossary

-  Grilles en fonte : Ces grilles résistent aux hautes températures. Solides et robustes, elles ont été conçues pour faciliter le déplacement des casseroles.
-  Installation en hauteur
-  Décongélation : la décongélation est facilitée par l'activation d'un ventilateur spécial qui assure une répartition uniforme de l'air à température ambiante dans le four. Idéal pour tout type d'aliment.
-  Émail Ever Clean : L'émail Ever Clean utilisé pour traiter la cavité du four réduit l'adhérence de la graisse de cuisson. Il s'agit d'un émail spécial et résistant aux acides qui, en plus d'être agréablement brillant, favorise un meilleur nettoyage des parois du four, grâce à sa porosité moindre.
-  Turbine + Résistance voûte + sole (chaleur brassée) : Le fonctionnement de la turbine, combiné à la cuisson traditionnelle, assure une cuisson homogène même pour des recettes complexes. Idéal pour les biscuits et les gâteaux, même cuits simultanément sur plusieurs niveaux.
-  Turbine + Résistance circulaire (cuisson chaleur tournante) : la combinaison de la Turbine et la Résistance circulaire (incorporé dans la partie arrière du four) convient pour la cuisson d'aliments différents sur plusieurs niveaux, à la condition qu'ils demandent la même température et le même type de cuisson. La circulation d'air chaud assure une répartition de la chaleur instantanée et uniforme. Il sera possible, par exemple, de cuire du poisson, des légumes et des biscuits en même temps sans mélange d'odeurs et de goûts.
-  Gril fort : L'utilisation du gril donne d'excellents résultats lors de la cuisson de viandes de moyennes et petites portions, surtout lorsqu'il est associé à un tournebroche (lorsque cela est possible). La fonction est également idéale pour la cuisson des saucisses et du bacon.
-  A : La classe A des produits Smeg garantit de basses consommation d'énergie
-  Refroidissement tangentiel : Ce système de refroidissement innovant permet d'avoir une porte à température contrôlée pendant la cuisson. Outre les avantages offerts en termes de sécurité, le système permet de protéger le mobilier dans lequel le four est inséré, en évitant la surchauffe.
-  Porte à triple vitre : Dans les modèles haut de gamme, la porte du four dispose de trois vitres qui permettent de maintenir l'extérieur du four à température ambiante pendant la cuisson, assurant une sécurité maximale. Les deux vitres réfléchissantes internes empêchent les pertes de chaleur pour une plus grande efficacité.
-  Turbine + Résistance sole (cuisson délicate) : Pour compléter la cuisson plus rapidement. Conseillée pour terminer la cuisson d'aliments déjà bien cuits en surface mais pas à l'intérieur et qui demandent donc une chaleur modérée en provenance du haut. Idéal pour tous les types d'aliments
-  Résistance voûte + sole (cuisson traditionnelle) : La chaleur provenant simultanément du haut et du bas permet de cuire n'importe quel type d'aliment. La cuisson traditionnelle, appelée aussi statique, est indiquée pour cuire un seul plat à la fois. Idéal pour les rôtis de toutes sortes, le pain, les gâteaux fourrés et surtout pour les viandes grasses comme l'oie ou le canard.
-  Résistance gril ou sole + turbine (cuisson Eco) : Cette fonction alterne l'utilisation de différents éléments et est particulièrement indiquée pour les grillades de petites dimensions, tout en apportant la plus basse consommation d'énergie pendant la cuisson.
-  Lumière



-  Porte intérieur plein verre : L'intérieur de la porte du four a une surface en verre complètement lisse et sans vis, ce qui facilite l'élimination de la saleté et rend le nettoyage plus pratique.
-  2 lampes halogènes : La présence de 2 lampes halogènes disposées asymétriquement rend l'espace intérieur encore plus lumineux, éliminant les coins sombres.
-  4 niveaux de cuisson : Dans le four auxiliaire Smeg, 4 niveaux de cuisson vous permettent de cuire différents plats en même temps, réduisant ainsi la consommation.
-  Contrôle électronique température: Le contrôle électronique gère les températures de la meilleure façon possible et favorise l'uniformité de la chaleur, en maintenant la valeur de sélectionnée constante, avec des oscillations minimales de 2-3°C. Cela signifie que même les recettes les plus sensibles à la température, comme les gâteaux, les soufflés et les tartes, peuvent se lever et cuire plus uniformément.
-  Brûleur Ultra-rapide : Le brûleur Ultra-rapide est défini comme le brûleur d'une puissance d'au moins 3,5 kW, qui peut être simple, double ou triple couronne.
-  Indique le volume utile de la cavité du four.
-  Commandes par manettes
-  Vitre démontable : La porte du four dispose d'une vitre intérieure démontable afin de faciliter les opérations de nettoyage et favoriser un entretien plus en profondeur.
-  2 niveaux de cuisson : Dans le four auxiliaire Smeg, 2 niveaux de cuisson vous permettent de cuire différents plats en même temps, réduisant ainsi la consommation.
-  Rails télescopiques : Les rails télescopiques, faciles à monter et à démonter, permettent d'insérer et de retirer complètement les lèche-frites et les grilles du four avec plus de praticité. Ceci assure une sécurité maximale pour surveiller la cuisson et lors de l'extraction des aliments, en évitant l'insertion de la main dans le four chaud.
-  Gril abattant : La présence d'un gril abattant, qui peut être facilement libéré, vous permet de déplacer l'élément chauffant et de nettoyer la partie supérieure du four d'un simple geste.
-  Vapor Clean : Le vapor clean est un procédé qui simplifie le nettoyage des fours. Une petite quantité d'eau est entreposée sur le fond de la cavité, la chaleur et la vapeur d'eau qui se produisent permettent d'assouplir les résidus gras et de les retirer facilement.
-  Indique le volume utile de la cavité du four.

---

## Benefit (TT)

---

### Plan de cuisson gaz

Le gaz offre une cuisson rapide et un contrôle précis de la température

Equippé d'un thermocouple, l'arrivée de gaz est coupée si la flamme s'éteint pour plus de sécurité.

### Vapor Clean

En insérant de l'eau dans une empreinte au fond de la cavité, de la vapeur est générée, ce qui ramollit les résidus et facilite leur élimination

En insérant de l'eau dans une empreinte au fond de la cavité, de la vapeur est générée, ce qui ramollit les résidus et facilite leur élimination

### Contrôle par boutons

Réglage de la minuterie facile et intuitif avec de simples boutons

### Tiroir de rangement

Plus d'espace grâce au tiroir de rangement, idéal pour ranger les accessoires ou les ustensiles de cuisine

### True-convection

Une cuisson optimisée et performante grâce au flux circulaire ventilé.

Plusieurs turbines et éléments chauffants garantissent une diffusion optimale de la chaleur et permettent une **cuisson homogène et plus rapide** à l'intérieur du four.

### Cuisson multi-niveaux

Plusieurs niveaux de cuisson pour une souplesse d'utilisation maximale

### Eclairage halogène multi-niveaux

L'éclairage halogène interne sur différents niveaux garantit une excellente visibilité

### Vitre interne démontable

Les vitres intérieures de la porte sont facilement amovibles pour un nettoyage complet

### Refroidissement tangentiel

Nouveau système de refroidissement avec ventilateur tangentiel et flux d'air de la porte vers le dossier

### Rails télescopiques

Extraction facile et insertion sûre des lèchefrites dans le four grâce aux rails télescopiques

### Cavité isothermique

Les meilleures performances de cuisson avec la plus haute efficacité énergétique

#### **BBQ (accessoire en option)**

Cuisson au barbecue directement au four avec le gril double face (accessoire BBQ en option)

#### **STONE (accessoire en option)**

Cuisson avec pierre réfractaire pour pizzas et produits à base de levure moelleux et croustillants (accessoire optionnel STONE)

#### **Porte froide**

Pendant toute la durée du fonctionnement, la vitre de la porte extérieure est froide, ce qui évite tout risque de brûlure.

#### **AIRFRY (accessoire en option)**

Des aliments plus légers et plus savoureux grâce à la grille Airfry (accessoire en option)

#### **Hauteur ajustable**

Plan de cuisson au ras de la zone de travail grâce aux pieds réglables

#### **1 turbine**

Le four est doté d'une turbine équipée d'un élément chauffant circulaire permettant une cuisson à chaleur tournante