

TR90GPP

Taille du piano de cuisson	90x60 cm
Nombre de cavités avec étiquette énergétique	1
Source de chaleur de la cavité	Electrique
Type de plan de cuisson	Gaz
Type de four principal	Chaleur tournante
Système de nettoyage four principal	Pyrolyse
Code EAN	8017709345136
Classe d'efficacité énergétique première cavité	A+



Esthétique











Esthétique	Victoria	Couleur des manettes	Inox
Design	Victoria	Nombre de manettes	8
Couleur	Crème	Couleur de la sérigraphie	Noir
Finition	Brillant	Type d'afficheur	Électronique 5 touches avec cadre
Finitions du bandeau de commandes	Tôle émaillée colorée	Porte	Noir
Logo	Années 50 en relief	Type de verre	Noir
Position du logo	Dosseret+ Bandeau de commandes	Poignée	Smeg Victoria
Dosseret	Oui	Couleur de la poignée	Chromé brillant
Couleur de la table de cuisson	Émaille noir	Compartment de rangement	Push-pull
Type de grilles	Fonte	Pieds	Aucun
Type de commandes	Manettes	Plinthe	Noir
Manettes de commande	Smeg Victoria		

Programmes / Fonctions

Nombre de fonctions de cuisson	9
--------------------------------	---

Fonctions de cuisson traditionnelle

 Statique	 Chaleur brassée	 Chaleur tournante
 Chaleur tournante turbo	 Eco	 Gril moyen
 Gril fort	 Gril fort ventilé	 Sole ventilée











Fonction de nettoyage

 Pyrolyse

Caractéristiques techniques table de cuisson

			
Nombre total de foyers	5		
Avant gauche - Gaz - Rapide	- 2.90 kW		
Arrière gauche - Gaz - Semi rapide	- 1.80 kW		
Central - Gaz - Ultra-rapide double commande	- 5.00 kW		
Arrière droit - Gaz - Semi rapide	- 1.80 kW		
Avant droit - Gaz - Auxiliaire	- 1.00 kW		
Type de brûleur gaz	Standard	Thermocouple	Oui
Allumage intégré aux manettes	Oui	Chapeaux de brûleurs gaz	Emaillés noir mat

Caractéristiques techniques four principal

									
Nombre de lampes	2		Nombre de vitres de la porte du four	4					
Nombre de turbines	2		Nombre de vitres thermo-réfléchissantes de la porte	2					
Volume net de la cavité	115 l		Thermostat de sécurité	Oui					
Capacité brute (litres)	129 l		Système de refroidissement	Tangentiel					
Matériau de la cavité	Email Ever Clean		Verrouillage de la porte pendant la pyrolyse	Oui					
Nombre de niveaux de cuisson	5		Dimensions nettes de la cavité (HxLxP)	371x724x418 mm					
Type de niveaux de cuisson	Supports en métal		Contrôle de température	Electromécanique					
Type d'éclairage	Halogène		Puissance résistance sole	1700 W					
Puissance de l'éclairage	40 W		Puissance résistance voûte	1200 W					
Options de programmation de la durée de cuisson	Début et fin de cuisson		Puissance résistance grill	1700 W					
Eclairage à l'ouverture de la porte	Oui		Puissance résistance grill fort	2900 W					
Type d'ouverture de la porte	Abattante								
Porte démontable	Oui								

Porte intérieure plein verre	Oui	Puissance résistance circulaire	2 x 2000 W
Vitre intérieure démontable	Oui	Type de gril	Electrique
		Système de fermeture douce de la porte	Oui

Options four principal

Programmateur/Minuteur	Oui	Température minimale	50 °C
Signal sonore fin de cuisson	Oui	Température maximale	260 °C

Accessoires inclus four principal

Support en fonte pour Wok	1	Lèchefrite profond 20 mm	1
Grille en fonte pour Moka	1	Lèchefrite profond 40 mm	1
Grille avec arrêt arrière et latéral	1	Grille intégrée au lèchefrite	1

Raccordement électrique

Puissance nominale électrique	4200 W	Type de câble d'alimentation installé	Oui, monophasé
Intensité	19 A	Modalités de connexion supplémentaires	Oui, bi et triphasé
Tension	220-240 V	Fréquence	50/60 Hz
Tension 2	380-415 V	Borne de raccordement	5 pôles

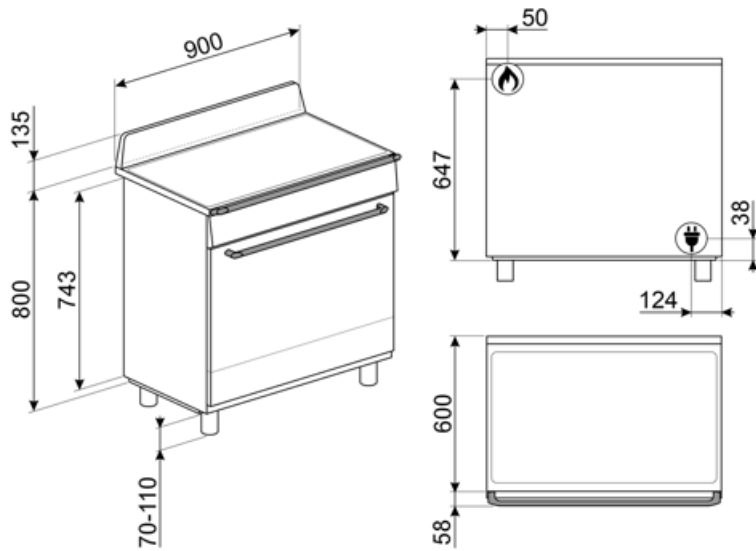

Not included accessories

AIRFRY9

Grille AIRFRY9. Idéale pour recréer la friture traditionnelle au four, mais avec moins de calories et moins de matières grasses. Elle permet de cuire rapidement et simplement des plats tels que des frites, des légumes frits et du poisson, en assurant un brunissement et un croustillant parfaits. La grille AIRFRY9 est adaptée aux fours et centres de cuisson de 90cm.



BN920

BBQ9



BN940

GTP

Kit rails télescopiques à sortie partielle (1 niveau, sortie 300 mm), adapté pour fours traditionnels. Conçu en acier inox AISI 430 brillant, il garantit la stabilité et facilite l'extraction en douceur des lèchefrites.



KIT1TR9N

Crédence murale, 90 x 75 cm, émaillé noir, pour centres de cuisson Victoria TR9



PALPZ

Spatule à pizza avec manche repliable
Largeur : 315 mm Longueur : 325 mm



SFLK1

Sécurité enfants



GTT

Rails télescopiques à sortie totale (1 niveau), adaptés aux fours traditionnels. Réalisés en acier inox, ils garantissent la stabilité et facilitent l'extraction en douceur des lèchefrites.



KITH95CPF9

Support pour augmenter la hauteur des centres de cuisson Portofino (à 950 mm)



PPR9

Pierre à pizza rectangulaire sans poignées. Dimensions : L 64 x H 2,3 x P 37,5 cm. Compatible également avec fours gaz si posée sur une grille.







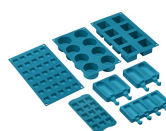



















SMOLD

Jeu de 7 moules en silicone pour les glaces, sucettes, pralines, glaçons ou pour portionner les aliments. Utilisables de -60°C à +230°C



Symbols glossary

-  A+ : Les produits Smeg, en classe énergétique A, A+, A++ et A+++, permettent de réduire la consommation d'énergie tout en gardant une efficacité maximale et en garantissant un meilleur respect de l'environnement.
-  Installation en hauteur
-  Porte 4 vitres : Dans les modèles haut de gamme, la porte du four dispose de 4 vitres qui permettent de maintenir l'extérieur du four à température ambiante pendant la cuisson, assurant une sécurité maximale. Les deux vitres réfléchissantes internes empêchent les pertes de chaleur pour une plus grande efficacité.
-  Turbine + Résistance sole (cuisson délicate) : Pour compléter la cuisson plus rapidement. Conseillée pour terminer la cuisson d'aliments déjà bien cuits en surface mais pas à l'intérieur et qui demandent donc une chaleur modérée en provenance du haut. Idéal pour tous les types d'aliments
-  Résistance voûte + sole (cuisson traditionnelle) : La chaleur provenant simultanément du haut et du bas permet de cuire n'importe quel type d'aliment. La cuisson traditionnelle, appelée aussi statique, est indiquée pour cuire un seul plat à la fois. Idéal pour les rôtis de toutes sortes, le pain, les gâteaux fourrés et surtout pour les viandes grasses comme l'oie ou le canard.
-  Résistance gril ou sole + turbine (cuisson Eco) : Cette fonction alterne l'utilisation de différents éléments et est particulièrement indiquée pour les grillades de petites dimensions, tout en apportant la plus basse consommation d'énergie pendant la cuisson.
-  Grilles en fonte : Ces grilles résistent aux hautes températures. Solides et robustes, elles ont été conçues pour faciliter le déplacement des casseroles.
-  Refroidissement tangentiel : Ce système de refroidissement innovant permet d'avoir une porte à température contrôlée pendant la cuisson. Outre les avantages offerts en termes de sécurité, le système permet de protéger le mobilier dans lequel le four est inséré, en évitant la surchauffe.
-  Émail Ever Clean : L'émail Ever Clean utilisé pour traiter la cavité du four réduit l'adhérence de la graisse de cuisson. Il s'agit d'un émail spécial et résistant aux acides qui, en plus d'être agréablement brillant, favorise un meilleur nettoyage des parois du four, grâce à sa porosité moindre.
-  Turbine + Résistance voûte + sole (chaleur brassée) : Le fonctionnement de la turbine, combiné à la cuisson traditionnelle, assure une cuisson homogène même pour des recettes complexes. Idéal pour les biscuits et les gâteaux, même cuits simultanément sur plusieurs niveaux.
-  Turbine + Résistance circulaire (cuisson chaleur tournante) : la combinaison de la Turbine et la Résistance circulaire (incorporé dans la partie arrière du four) convient pour la cuisson d'aliments différents sur plusieurs niveaux, à la condition qu'ils demandent la même température et le même type de cuisson. La circulation d'air chaud assure une répartition de la chaleur instantanée et uniforme. Il sera possible, par exemple, de cuire du poisson, des légumes et des biscuits en même temps sans mélange d'odeurs et de goûts.
-  Gril fort : Chaleur très intense provenant uniquement du haut grâce aux deux éléments chauffants. La turbine n'est pas active. Donne d'excellents résultats pour griller et gratiner. Utilisé en fin de cuisson, la fonction donne un brunissement uniforme aux plats.

-  Résistance grill moyen : cette fonction permet, par l'action de la chaleur dégagée par le seul élément central, de griller de petites portions de viande et de poisson, de préparer des brochettes, des rôties et des légumes grillés.
-  Turbine + résistance circulaire + résistance voûte + résistance sole (cuisson turboventilée) : la combinaison de la cuisson ventilée et de la cuisson traditionnelle permet de cuire avec une rapidité et une efficacité extrêmes différents aliments sur plusieurs étages, sans transmettre d'odeurs ou de saveurs. Idéal pour les aliments de grand volume qui nécessitent une cuisson intense.
-  Vitre démontable : La porte du four dispose d'une vitre intérieure démontable afin de faciliter les opérations de nettoyage et favoriser un entretien plus en profondeur.
-  Ouverture automatique : certains modèles ont une porte à ouverture automatique lorsque le cycle est terminé, ce qui est une solution parfaite pour les cuisines sans poignée, car aucune poignée n'est nécessaire. Pour des raisons de sécurité, la porte se verrouille automatiquement lorsque l'appareil est utilisé pour éviter qu'il ne soit ouvert par inadvertance.
-  5 niveaux de cuisson : Dans le four auxiliaire Smeg, 5 niveaux de cuisson vous permettent de cuire différents plats en même temps, réduisant ainsi la consommation.
-  Brûleur Ultra-rapide : Le brûleur Ultra-rapide est défini comme le brûleur d'une puissance d'au moins 3,5 kW, qui peut être simple, double ou triple couronne.
-  Commandes par manettes
-  Turbine + Résistance grill fort (gril fort ventilé) : L'air produit par la turbine adoucit la chaleur engendrée par le gril fort pour des grillades optimales, et cela même pour des viandes de grosse épaisseur. Dans certains fours, le gril se compose d'un double élément plus grand que le gril traditionnel, ce qui permet un rendement exceptionnel (cuisson rapide des grandes viandes grillées).
-  Porte intérieur plein verre : L'intérieur de la porte du four a une surface en verre complètement lisse et sans vis, ce qui facilite l'élimination de la saleté et rend le nettoyage plus pratique.
-  2 lampes halogènes : La présence de 2 lampes halogènes disposées asymétriquement rend l'espace intérieur encore plus lumineux, éliminant les coins sombres.
-  Pyrolyse : en réglant cette fonction, le four atteint des températures allant jusqu'à 500°C, détruisant toute la saleté grasseuse qui se forme sur les parois internes. Fonction réglable par l'utilisateur de 2 à 3 heures selon le niveau de saleté.
-  Fermeture douce : La porte du four est équipée d'un système Soft Close qui contrôle sa fermeture, avec un mouvement doux et silencieux, sans avoir besoin de l'accompagner.
-  Indique le volume utile de la cavité du four.

Benefit (TT)

Plan de cuisson gaz

Le gaz offre une cuisson rapide et un contrôle précis de la température

Equipé d'un thermocouple, l'arrivée de gaz est coupée si la flamme s'éteint pour plus de sécurité.

Nettoyage pyrolyse

Nettoyage facile du four grâce à la fonction pyrolyse spéciale

Contrôle par boutons

Réglage de la minuterie facile et intuitif avec de simples boutons

Compartiment de rangement push-pull

Plus d'espace grâce au compartiment inférieur push-pull, idéal pour ranger les accessoires ou les ustensiles de cuisine.

True-convection

Une cuisson optimisée et performante grâce au flux circulaire ventilé.

Plusieurs turbines et éléments chauffants garantissent une diffusion optimale de la chaleur et permettent une **cuisson homogène et plus rapide** à l'intérieur du four.

Cuisson multi-niveaux

Plusieurs niveaux de cuisson pour une souplesse d'utilisation maximale

Eclairage halogène multi-niveaux

L'éclairage halogène interne sur différents niveaux garantit une excellente visibilité

Vitre interne démontable

Les vitres intérieures de la porte sont facilement amovibles pour un nettoyage complet

Refroidissement tangentiel

Nouveau système de refroidissement avec ventilateur tangentiel et flux d'air de la porte vers le dossier

Cavité isothermique

Les meilleures performances de cuisson avec la plus haute efficacité énergétique

Porte froide

Pendant toute la durée du fonctionnement, la vitre de la porte extérieure est froide, ce qui évite tout risque de brûlure.

AIRFRY (accessoire en option)

Des aliments plus légers et plus savoureux grâce à la grille Airfry (accessoire en option)

BBQ (accessoire en option)

Cuisson au barbecue directement au four avec le gril double face (accessoire BBQ en option)

STONE (accessoire en option)

Cuisson avec pierre réfractaire pour pizzas et produits à base de levure moelleux et croustillants (accessoire optionnel STONE)

Hauteur ajustable

Plan de cuisson au ras de la zone de travail grâce aux pieds réglables

Fermeture douce

La porte est équipée d'un système spécifique de fermeture silencieuse

2 turbines

Le four est doté de deux turbines équipées de deux éléments chauffants circulaires permettant une cuisson à chaleur tournante