

## TR93P

Taille du piano de cuisson	90x60 cm
Nombre de cavités avec étiquette énergétique	2
Source de chaleur de la cavité	Electrique
Type de plan de cuisson	Gaz
Type de four principal	Chaleur tournante
Type de four secondaire	Chaleur tournante
Système de nettoyage four principal	Vapor Clean
Code EAN	8017709181703
Classe d'efficacité énergétique première cavité	A
Classe d'efficacité énergétique seconde cavité	B



## Esthétique







<b>Esthétique</b>	Victoria
<b>Design</b>	Victoria
<b>Couleur</b>	Crème
<b>Finition</b>	Brillant
<b>Finitions du bandeau de commandes</b>	Tôle émaillée colorée
<b>Logo</b>	Années 50 en relief
<b>Position du logo</b>	Dosseret+ Bandeau de commandes
<b>Dosseret</b>	Oui
<b>Couleur de la table de cuisson</b>	Émaille noir
<b>Type de grilles</b>	Fonte
<b>Type de commandes</b>	Manettes

<b>Manettes de commande</b>	Smeg Victoria
<b>Couleur des manettes</b>	Inox
<b>Nombre de manettes</b>	10
<b>Couleur de la sérigraphie</b>	Noir
<b>Type d'afficheur</b>	Électronique 5 touches avec cadre
<b>Porte</b>	Noir
<b>Type de verre</b>	Noir
<b>Poignée</b>	Smeg Victoria
<b>Couleur de la poignée</b>	Inox brossé
<b>Plinthe</b>	Anthracite

## Programmes / Fonctions

<b>Nombre de fonctions de cuisson</b>	5
<b>Fonctions de cuisson traditionnelle</b>	

 Statique	 Chaleur brassée	 Chaleur tournante
 Eco	 Sole ventilée	

### Fonctions supplémentaires

 Décongélation selon le temps

### Fonction de nettoyage

 Vapor Clean

## Programmes / Fonctions four secondaire

Nombre de fonctions de cuisson deuxième cavité 1

Fonctions de cuisson traditionnelles deuxième cavité

 Chaleur tournante

## Programmes / Fonctions troisième four

Nombre de fonction - Troisième four 1

Eclairage 

Gril fort 

## Caractéristiques techniques table de cuisson

**UR**

Nombre total de foyers 6

Avant gauche - Gaz - Ultra-rapide double commande - 4.20 kW

Arrière gauche - Gaz - Auxiliaire - 1.00 kW

Avant central - Gaz - Auxiliaire - 1.00 kW

Arrière central - Gaz - Semi rapide - 1.80 kW

Avant droit - Gaz - Semi rapide - 1.80 kW

Arrière droit - Gaz - Rapide - 2.90 kW

Type de brûleur gaz Standard

Thermocouple Oui

Allumage intégré aux manettes Oui

Chapeaux de brûleurs gaz Emailés noir mat

## Caractéristiques techniques four principal



Nombre de lampes 1

Nombre de turbines 1

Volume net de la cavité 61 l

Capacité brute (litres) 70 l

Matériau de la cavité Email Ever Clean

Nombre de niveaux de cuisson 4

Nombre de vitres de la porte du four 3

Nombre de vitres thermo-réfléchissantes de la porte 1

Thermostat de sécurité Oui

Système de refroidissement Tangentiel

Type de niveaux de cuisson	Supports en métal	Dimensions nettes de la cavité (HxLxP)	316x460x412 mm
Type d'éclairage	Halogène	Contrôle de température	Electromécanique
Puissance de l'éclairage	40 W	Puissance résistance sole	1200 W
Options de programmation de la durée de cuisson	Début et fin de cuisson	Puissance résistance voûte	1000 W
Type d'ouverture de la porte	Latérale	Puissance résistance grill	1700 W
Porte démontable	Oui	Puissance résistance grill fort	2700 W
Porte intérieure plein verre	Oui	Puissance résistance circulaire	2000 W
Vitre intérieure démontable	Oui	Type de grill	Electrique
		Gril abattant	Oui

## Options four principal

Programmeur/Minuteur	Oui	Température minimale	50 °C
Signal sonore fin de cuisson	Oui	Température maximale	260 °C

## Caractéristiques techniques four secondaire



Volume net de la cavité secondaire	62 l	Porte intérieure plein verre	Oui
Capacité brute (litres)	69 l	Vitre intérieure démontable	Oui
Matériau de la cavité	Email Ever Clean	Nombre de vitres de la porte du four	2
Nombre de niveaux de cuisson	9	Nombre de vitres thermo-réfléchissantes de la porte	1
Type de niveaux de cuisson	Supports en métal	Thermostat de sécurité	Oui
Nombre de lampes	1	Système de refroidissement	Tangentiel
Type d'éclairage	Halogène	Dimensions nettes de la cavité (HxLxP)	605x275x370 mm
Puissance de l'éclairage	40 W	Contrôle de température	Electromécanique
Type d'ouverture de la porte	Latérale	Puissance résistance circulaire	2500 W
Porte démontable	Oui	Type de grill	Electrique

## Options four secondaire

Température minimale	50 °C	Température maximale	245 °C
----------------------	-------	----------------------	--------

## Caractéristiques techniques troisième four



<b>Capacité nette (litres) - Troisième four</b>	35 l	<b>Vitre intérieure démontable</b>	Oui
<b>Capacité brute (litres)</b>	41 l	<b>Nombre de vitres de la porte du four</b>	3
<b>Matériau de la cavité</b>	Email Ever Clean	<b>Nombre de vitres thermo-réfléchissantes de la porte</b>	1
<b>Nombre de niveaux de cuisson</b>	2	<b>Thermostat de sécurité</b>	Oui
<b>Type de niveaux de cuisson</b>	Supports en métal	<b>Système de refroidissement</b>	Tangentiel
<b>Nombre de lampes</b>	1	<b>Dimensions nettes de la cavité (HxLxP)</b>	169x440x443 mm
<b>Type d'éclairage</b>	Halogène	<b>Contrôle de température</b>	Electromécanique
<b>Puissance de l'éclairage</b>	40 W	<b>Puissance résistance gril fort</b>	2700 W
<b>Type d'ouverture de la porte</b>	Abattante	<b>Type de gril</b>	Electrique
<b>Porte démontable</b>	Oui	<b>Gril abattant</b>	Oui
<b>Porte intérieure plein verre</b>	Oui		

## Options troisième four

<b>Température minimale</b>	50 °C	<b>Température maximale</b>	260 °C
-----------------------------	-------	-----------------------------	--------

## Accessoires inclus four principal



<b>Support en fonte pour Wok</b>	1	<b>Lèchefrite profond 40 mm</b>	1
<b>Grille en fonte pour Moka</b>	1	<b>Grille intégrée au lèchefrite</b>	1
<b>Grille avec arrêt arrière et latéral</b>	2	<b>Kit rails télescopiques à sortie partielle</b>	1

## Accessoires inclus - Four secondaire



<b>Grille four avec arrêt arrière</b>	3	<b>Support chauffe-plats</b>	1
---------------------------------------	---	------------------------------	---

## Accessoires inclus troisième four

<b>Grille avec arrêt arrière et latéral</b>	1	<b>Lèchefrite profond 40 mm</b>	1
---	---	---------------------------------	---

## Raccordement électrique

<b>Puissance nominale électrique</b>	8300 W	<b>Type de câble d'alimentation installé</b>	Oui, monophasé
--------------------------------------	--------	--	----------------

**Intensité** 36 A  
**Tension** 220-240 V  
**Tension 2** 380-415 V

**Modalités de connexion supplémentaires** Oui, bi et triphasé  
**Fréquence** 50/60 Hz  
**Borne de raccordement** 5 pôles

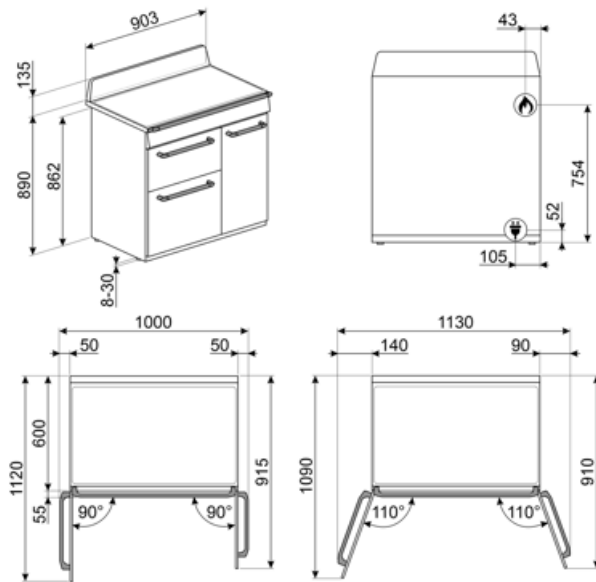

## Not included accessories

### AIRFRY

Grille AIRFRY. Idéale pour recréer la friture traditionnelle au four, mais avec moins de calories et moins de matières grasses. Elle permet de cuire rapidement et simplement des plats tels que des frites, des légumes frits et du poisson, en assurant un brunissement et un croustillant parfaits. La grille AIRFRY est adaptée aux fours et centres de cuisson de 60cm.



### BGTR9

Grille viande en fonte pour centres de cuisson gaz Victoria 90 cm et 60 cm et Sinfonia 90 cm



### BN640

Lèchefrite émaillé, profondeur 40mm



### GTP

Kit rails télescopiques à sortie partielle (1 niveau, sortie 300 mm), adapté pour fours traditionnels. Conçu en acier inox AISI 430 brillant, il garantit la stabilité et facilite l'extraction en douceur des lèchefrites.



### KIT1TR9N

Crédence murale, 90 x 75 cm, émaillé noir, pour centres de cuisson Victoria TR9



### PALPZ

Spatule à pizza avec manche repliable  
Largeur : 315 mm Longueur : 325 mm



### BBQ

Grille viande double face BBQ. Convient pour recréer des plats succulents et croustillants au four avec le goût typique de la cuisson au grill. Le côté strié est particulièrement adapté aux viandes et aux fromages. Le côté lisse pour les poissons, les fruits de mer et les légumes. Cet accessoire est adapté pour les cavités de fours et de centres de cuisson de 60 cm.



### BN620-1

Lèchefrite émaillé, profondeur 20mm



### BNP608T

Lèchefrite en teflon, profondeur 8mm, à placer sur une grille



### GTT

Rails télescopiques à sortie totale (1 niveau), adaptés aux fours traditionnels. Réalisés en acier inox, ils garantissent la stabilité et facilitent l'extraction en douceur des lèchefrites.



### KITH93

Support pour hauteur 950 mm, pour centres de cuisson TR93, SY93



### SFLK1

Sécurité enfants



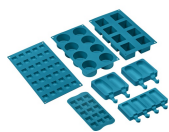

### SMOLD















Jeu de 7 moules en silicone pour les glaces, sucettes, pralines, glaçons ou pour portionner les aliments. Utilisables de -60°C à +230°C





















### STONE

Pierre réfractaire rectangulaire Idéale pour cuire des pizzas avec les mêmes résultats qu'un four à bois typique. Peut également être utilisée pour cuire du pain, des focaccias et d'autres recettes comme des tartes, des flans ou des biscuits. Dimensions : L42 x H1,8 x P37,5 cm.

## Symbols glossary

-  A : La classe A des produits Smeg garantit de basses consommation d'énergie
-  Grilles en fonte : Ces grilles résistent aux hautes températures. Solides et robustes, elles ont été conçues pour faciliter le déplacement des casseroles.
-  Refroidissement tangentiel : Ce système de refroidissement innovant permet d'avoir une porte à température contrôlée pendant la cuisson. Outre les avantages offerts en termes de sécurité, le système permet de protéger le mobilier dans lequel le four est inséré, en évitant la surchauffe.
-  Porte double vitre
-  Émail Ever Clean : L'émail Ever Clean utilisé pour traiter la cavité du four réduit l'adhérence de la graisse de cuisson. Il s'agit d'un émail spécial et résistant aux acides qui, en plus d'être agréablement brillant, favorise un meilleur nettoyage des parois du four, grâce à sa porosité moindre.
-  Turbine + Résistance voûte + sole (chaleur brassée) : Le fonctionnement de la turbine, combiné à la cuisson traditionnelle, assure une cuisson homogène même pour des recettes complexes. Idéal pour les biscuits et les gâteaux, même cuits simultanément sur plusieurs niveaux.
-  Turbine + Résistance circulaire (cuisson chaleur tournante) : la combinaison de la Turbine et la Résistance circulaire (incorporé dans la partie arrière du four) convient pour la cuisson d'aliments différents sur plusieurs niveaux, à la condition qu'ils demandent la même température et le même type de cuisson. La circulation d'air chaud assure une répartition de la chaleur instantanée et uniforme. Il sera possible, par exemple, de cuire du poisson, des légumes et des biscuits en même temps sans mélange d'odeurs et de goûts.
-  B : Indique la classe énergétique de l'appareil.
-  Installation en hauteur
-  Décongélation selon le temps : elle détermine automatiquement les temps de décongélation de l'aliment.
-  Porte à triple vitre : Dans les modèles haut de gamme, la porte du four dispose de trois vitres qui permettent de maintenir l'extérieur du four à température ambiante pendant la cuisson, assurant une sécurité maximale. Les deux vitres réfléchissantes internes empêchent les pertes de chaleur pour une plus grande efficacité.
-  Turbine + Résistance sole (cuisson délicate) : Pour compléter la cuisson plus rapidement. Conseillée pour terminer la cuisson d'aliments déjà bien cuits en surface mais pas à l'intérieur et qui demandent donc une chaleur modérée en provenance du haut. Idéal pour tous les types d'aliments
-  Résistance voûte + sole (cuisson traditionnelle) : La chaleur provenant simultanément du haut et du bas permet de cuire n'importe quel type d'aliment. La cuisson traditionnelle, appelée aussi statique, est indiquée pour cuire un seul plat à la fois. Idéal pour les rôtis de toutes sortes, le pain, les gâteaux fourrés et surtout pour les viandes grasses comme l'oie ou le canard.
-  Résistance gril ou sole + turbine (cuisson Eco) : Cette fonction alterne l'utilisation de différents éléments et est particulièrement indiquée pour les grillades de petites dimensions, tout en apportant la plus basse consommation d'énergie pendant la cuisson.



-  **Gril fort** : L'utilisation du gril donne d'excellents résultats lors de la cuisson de viandes de moyennes et petites portions, surtout lorsqu'il est associé à un tournebroche (lorsque cela est possible). La fonction est également idéale pour la cuisson des saucisses et du bacon.
-  **Porte intérieur plein verre** : L'intérieur de la porte du four a une surface en verre complètement lisse et sans vis, ce qui facilite l'élimination de la saleté et rend le nettoyage plus pratique.
-  **2 lampes halogènes** : La présence de 2 lampes halogènes disposées asymétriquement rend l'espace intérieur encore plus lumineux, éliminant les coins sombres.
-  **2 niveaux de cuisson** : Dans le four auxiliaire Smeg, 2 niveaux de cuisson vous permettent de cuire différents plats en même temps, réduisant ainsi la consommation.
-  **9 niveaux de cuisson** : Dans le four auxiliaire Smeg, 9 niveaux de cuisson vous permettent de cuire différents plats en même temps, réduisant ainsi la consommation.
-  **Contrôle électronique température**: Le contrôle électronique gère les températures de la meilleure façon possible et favorise l'uniformité de la chaleur, en maintenant la valeur de sélectionnée constante, avec des oscillations minimales de 2-3°C. Cela signifie que même les recettes les plus sensibles à la température, comme les gâteaux, les soufflés et les tartes, peuvent se lever et cuire plus uniformément.
-  **Brûleur Ultra-rapide** : Le brûleur Ultra-rapide est défini comme le brûleur d'une puissance d'au moins 3,5 kW, qui peut être simple, double ou triple couronne.
-  **35 lt** : Indique le volume utile de la cavité du four.
-  **62 lt** : Indique le volume utile de la cavité du four.
-  **Lumière**
-  **Vitre démontable** : La porte du four dispose d'une vitre intérieure démontable afin de faciliter les opérations de nettoyage et favoriser un entretien plus en profondeur.
-  **Chauffe-plats**
-  **4 niveaux de cuisson** : Dans le four auxiliaire Smeg, 4 niveaux de cuisson vous permettent de cuire différents plats en même temps, réduisant ainsi la consommation.
-  **Rails télescopiques** : Les rails télescopiques, faciles à monter et à démonter, permettent d'insérer et de retirer complètement les lèche-frites et les grilles du four avec plus de praticité. Ceci assure une sécurité maximale pour surveiller la cuisson et lors de l'extraction des aliments, en évitant l'insertion de la main dans le four chaud.
-  **Gril abattant** : La présence d'un gril abattant, qui peut être facilement libéré, vous permet de déplacer l'élément chauffant et de nettoyer la partie supérieure du four d'un simple geste.
-  **Vapor Clean** : Le vapor clean est un procédé qui simplifie le nettoyage des fours. Une petite quantité d'eau est entreposée sur le fond de la cavité, la chaleur et la vapeur d'eau qui se produisent permettent d'assouplir les résidus gras et de les retirer facilement.
-  **61 lt** : Indique le volume utile de la cavité du four.
-  **Commandes par manettes**

---

## Benefit (TT)

---

### Plan de cuisson gaz

Le gaz offre une cuisson rapide et un contrôle précis de la température

Equippé d'un thermocouple, l'arrivée de gaz est coupée si la flamme s'éteint pour plus de sécurité.

### Vapor Clean

En insérant de l'eau dans une empreinte au fond de la cavité, de la vapeur est générée, ce qui ramollit les résidus et facilite leur élimination

En insérant de l'eau dans une empreinte au fond de la cavité, de la vapeur est générée, ce qui ramollit les résidus et facilite leur élimination

### Contrôle par boutons

Réglage de la minuterie facile et intuitif avec de simples boutons

### True-convection

Une cuisson optimisée et performante grâce au flux circulaire ventilé.

Plusieurs turbines et éléments chauffants garantissent une diffusion optimale de la chaleur et permettent une **cuisson homogène et plus rapide** à l'intérieur du four.

### Cuisson multi-niveaux

Plusieurs niveaux de cuisson pour une souplesse d'utilisation maximale

### Eclairage halogène multi-niveaux

L'éclairage halogène interne sur différents niveaux garantit une excellente visibilité

### Vitre interne démontable

Les vitres intérieures de la porte sont facilement amovibles pour un nettoyage complet

### Refroidissement tangentiel

Nouveau système de refroidissement avec ventilateur tangentiel et flux d'air de la porte vers le dossier

### Rails télescopiques

Extraction facile et insertion sûre des lèchefrites dans le four grâce aux rails télescopiques

### BBQ (accessoire en option)

Cuisson au barbecue directement au four avec le gril double face (accessoire BBQ en option)

### STONE (accessoire en option)

Cuisson avec pierre réfractaire pour pizzas et produits à base de levure moelleux et croustillants (accessoire optionnel STONE)

### **Cavité isothermique**

Les meilleures performances de cuisson avec la plus haute efficacité énergétique

### **Porte froide**

Pendant toute la durée du fonctionnement, la vitre de la porte extérieure est froide, ce qui évite tout risque de brûlure.

### **AIRFRY (accessoire en option)**

Des aliments plus légers et plus savoureux grâce à la grille Airfry (accessoire en option)

### **Hauteur ajustable**

Plan de cuisson au ras de la zone de travail grâce aux pieds réglables

### **1 turbine**

Le four est doté d'une turbine équipée d'un élément chauffant circulaire permettant une cuisson à chaleur tournante